

HÌNH CHIẾU ĐỨNG

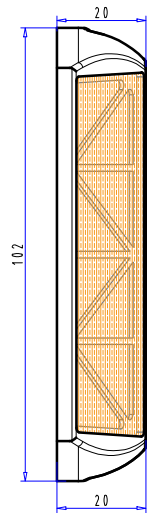

HÌNH CHIẾU CẠNH

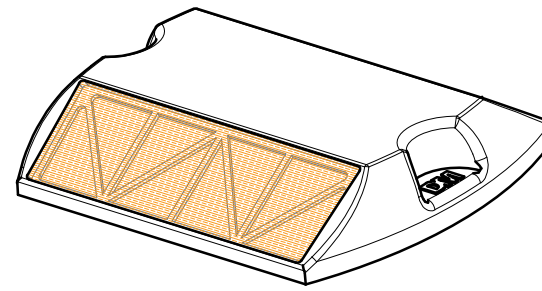

3D ĐÌNH PHẦN QUANG

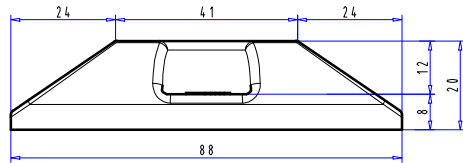

HÌNH CHIẾU BẰNG

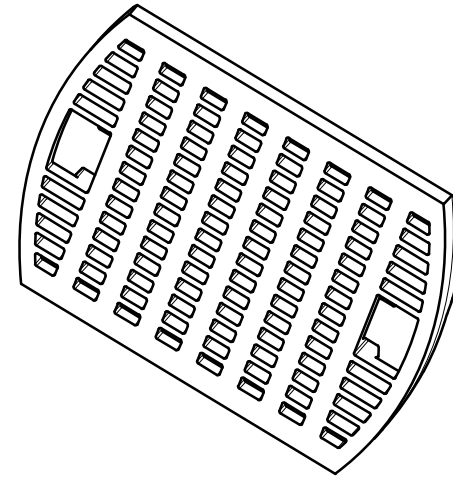

3D ĐÌNH PHẦN QUANG

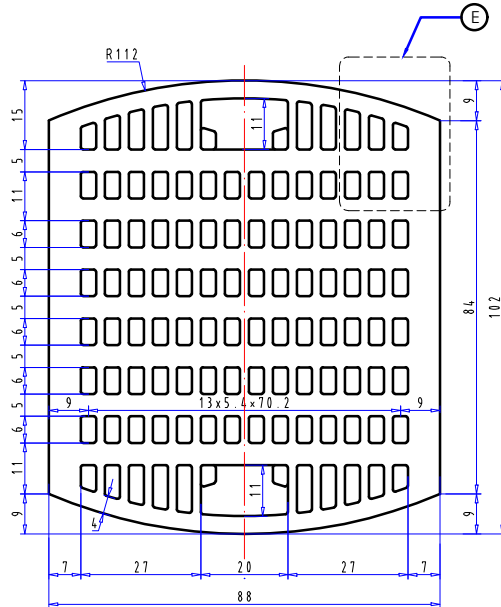

MẶT SAU ĐÌNH PHẦN QUANG

DETAIL E
SC: 2:1

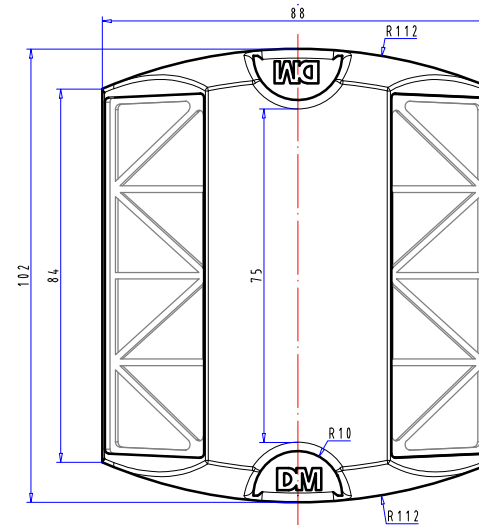
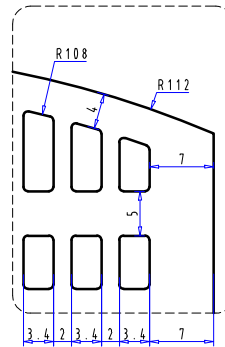

HÌNH CHIẾU ĐỨNG (KHÔNG DÁN PHẦN QUANG)

LẦN NỘP	NỘI DUNG ĐIỀU CHỈNH	NGÀY NỘP

* GHI CHÚ:

ĐƠN VỊ THIẾT KẾ - CHẾ TẠO (DESIGN ORG - MACHENCAU)



DỰ ÁN - PROJECT:

HẠNG MỤC - CATEGORIES:

TÊN BẢN VẼ - DWG TITLE:

ĐÌNH PHẦN QUANG

GIÁM ĐỐC - DIRECTOR:

THIẾT KẾ - DESIGNER:

VẼ - DRAW:

KIỂM TRA - CHECK BY:

GIẢI ĐOẠN: SỐ LƯỢNG:

THIẾT KẾ - CHẾ TẠO

HOÀN THÀNH: 06/2024

DWG NO: